



Turn to the experts

PORTABLE AIR CONDITIONER INSTRUCTION MANUAL

GB INSTALLATION MANUAL
ENGLISH

ES MANUAL DE INSTALACIÓN
ESPAÑOL

FR MANUEL D'INSTALLATION
FRANÇAIS

IT MANUALE DI INSTALLAZIONE
ITALIANO



IMPORTANT NOTE:

Read this manual carefully before installing or operating your new air conditioning unit.
Make sure to save this manual for future reference.

Please check the applicable models, F-GAS and manufacturer information from the
"Owner's Manual - Product Fiche" in the packaging of the outdoor unit.

For German/Dutch/Poland/Denmark/Estonia/Lithuania/Latvia/Norway/

Sweden languages, please visit the website:

www.beijerref-carrier.com

TABLE DES MATIÈRES

1. CONSIGNES DE SÉCURITÉ	2
2. GÉNÉRALITÉS	4
2.1 Noms des pièces	4
2.2 Accessoires	4
2.3 Panneau de contrôle	5
3. PRÉPARATION DU FONCTIONNEMENT	6
3.1 Installation du conduit d'évacuation	6
3.2 Connexion à l'alimentation électrique	8
4. FONCTIONNEMENT	8
4.1 Conditions de fonctionnement	8
4.2 Fonctionnement	9
5. ENTRETIEN ET	11
6. DÉPANNAGE	12
6.1 Guides, conseils et précautions	12
6.2 Codes d'erreur	12



**Mise en garde : Risque d'incendie pour
le fluide frigorigène R32/R290 seulement**



AVERTISSEMENT !

- Cet appareil n'est pas destiné à être utilisé par des personnes (y compris des enfants) aux capacités physiques, sensorielles ou mentales réduites, ou par des personnes manquant d'expérience et de connaissances, sauf si elles sont surveillées ou que des instructions leur ont été fournies par une personne responsable de leur sécurité afin qu'elles sachent comment faire fonctionner le système.
 - Les enfants devront être surveillés afin de s'assurer qu'ils ne jouent pas avec l'appareil.
 - L'entretien devra être effectué uniquement selon les recommandations du fabricant de l'équipement.
- L'entretien et les réparations nécessitant l'assistance d'un autre personnel qualifié devront être effectués sous la supervision de la personne compétente pour l'utilisation des fluides frigorigènes inflammables.

TABLE DES MATIÈRES

Ce produit a été conçu en conformité avec la directive "Basse Tension" (2014/35/CE) et la directive sur la compatibilité électromagnétique (2014/30/CE) de l'Union européenne.



Élimination appropriée de ce produit (appareils électriques et électroniques usagés)

(Lorsque vous utilisez ce climatiseur dans les pays européens, il convient d'appliquer les directives suivantes.)

- Le symbole apposé sur le produit ou sa documentation indique que les appareils électriques et électroniques usagés (DEEE conformément à la directive 2012/19/CE) ne doivent pas être jetés avec les ordures ménagères. Il est interdit de jeter cet appareil avec les ordures ménagères. Plusieurs possibilités s'offrent à vous, pour l'élimination :
 1. Votre municipalité a mis en place des systèmes de collecte, grâce auxquels les utilisateurs peuvent se débarrasser de leurs déchets électroniques gratuitement.
 2. Lorsque vous achetez un nouveau produit, le détaillant reprend l'ancien produit gratuitement.
 3. Le fabricant reprend gratuitement l'ancien appareil pour l'éliminer.
 4. Comme les anciens produits contiennent des matériaux de valeur, ils peuvent être vendus à des ferrailleurs.
 L'élimination sauvage de déchets dans les forêts et la nature met en péril votre santé, car des substances dangereuses peuvent s'infiltrer dans le sol et se retrouver dans les produits alimentaires que vous consommez.

Nom du modèle	Taille	Alimentation électrique
51KPD09N7S	454x365x700	220-240V ~ 50Hz
51KPD10N7S	467x397x765	
51KPD12N7S	467x397x765	
51QPD12N7S	467x397x765	

- Symboles utilisés dans les unités et le manuel :

	AVERTISSEMENT	Cet appareil a utilisé un fluide frigorigène inflammable. Si le fluide frigorigène fuit et est exposé à une source d'ignition externe, il y a un risque d'incendie.
	ATTENTION	Vous devrez lire le manuel d'utilisation attentivement.
	ATTENTION	Le personnel d'intervention devra manipuler cet équipement en se référant au manuel d'installation.
	ATTENTION	Des informations sont disponibles comme le manuel d'utilisation ou le manuel d'installation.

Le fabricant se réserve le droit de modifier les caractéristiques du produit sans préavis.

1. CONSIGNES DE SÉCURITÉ

- Lisez ce manuel avant d'utiliser l'appareil.
- Cet appareil peut être utilisé par des enfants à partir de 8 ans et par toute personne à capacités physiques, sensorielles ou mentales réduites ou ayant peu de connaissances ou d'expérience, pourvu qu'il leur ait été montré ou expliqué comment l'utiliser en toute sécurité et qu'elles soient conscientes des risques associés.
- Ne laissez pas les enfants jouer avec cet appareil. Les opérations de nettoyage et de maintenance ne doivent pas être effectuées par des enfants sans surveillance.



AVERTISSEMENT

Ce symbole indique un risque de blessures ou de décès.

- **Seul un technicien qualifié et expérimenté peut procéder à la maintenance ou à la réparation de cet appareil.**
Une réparation ou une maintenance insuffisante peut créer des risques de fuite d'eau, de choc électrique ou d'incendie.
- **Les ouvertures qui permettent la ventilation de l'unité ne doivent pas être bloquées.**
Vérifiez qu'il y a au moins 30 cm d'espace libre autour de l'unité.
- **Tout le câblage doit être conforme avec les codes électriques nationaux et locaux et doit être installé par un agent de service qualifié.**
- **Cette unité est mise à la terre via le cordon d'alimentation, lorsque celui-ci est branché sur une prise murale adaptée. Vérifiez que la mise à la terre est correcte.**
Une mauvaise mise à la terre peut entraîner des risques d'électrocution.
- **N'utilisez pas de rallonge ni aucune prise à laquelle un autre appareil est déjà branché.**
Vérifiez l'alimentation électrique disponible et solutionnez les problèmes de câblage avant l'installation et la mise en fonctionnement.
- **Si le cordon d'alimentation est endommagé, il doit être remplacé par le fabricant, son agent de service ou un technicien qualifié, afin d'éviter tout danger.**
- **Pour éviter tout risque dû à la réinitialisation accidentelle du coupe-circuit thermique, cet appareil ne doit pas être alimenté par un dispositif de commutation externe, comme une minuterie, ni connecté à un circuit régulièrement activé et désactivé par le service fournisseur.**
- **Si l'unité est renversée alors qu'elle fonctionne, mettez-la hors tension et débranchez-la immédiatement. Attendez quelques heures avant d'utiliser l'unité.**
La fonction d'arrêt automatique de l'unité pourrait sinon se déclencher.
- **N'utilisez pas de gaz inflammable ou de combustible comme de l'essence, du benzène, du diluant, etc., dans l'espace climatisé.**
Cela peut créer un risque d'incendie.
- **Conservez cet appareil à l'écart de toute source de chaleur.**
Cela peut créer un risque de dommage ou d'incendie.
- **La manipulation de cet appareil avec des mains mouillées peut provoquer un choc électrique.**
- **N'utilisez pas l'appareil dans une pièce humide, comme une salle de bains ou une buanderie.**
Cela peut entraîner des risques d'électrocution.
- **Ne mettez ni vos mains ni vos doigts dans l'entrée ou la sortie d'air et n'y insérez aucun objet, sous aucune circonstance.**
Cela peut entraîner des blessures, car le ventilateur interne tourne à grande vitesse.

1. CONSIGNES DE SÉCURITÉ



ATTENTION

Ce symbole indique un risque de dommages matériels ou de conséquences graves.

- **Ce produit vise UNIQUEMENT à assurer le confort des utilisateurs.**
- **Ne bloquez pas les entrées et les sorties d'air.** Cela entraînerait des dysfonctionnements, une augmentation des coûts d'utilisation et une réduction de la durée de vie du produit.
- **Ne placez pas l'unité à proximité de draperies, de rideaux ou de tout autre élément suspendu.**
Cela peut entraîner la chute de ces derniers dans l'entrée d'air.
- **L'unité doit être protégée de l'humidité lorsqu'elle fonctionne.** Ne placez aucun objet par-dessus l'unité, en particulier s'il contient de l'eau.
- **N'activez pas ou ne désactivez pas le système avec l'interrupteur principal.**
Cela peut entraîner des risques d'incendie ou de fuite d'eau.
- **Rangez la télécommande hors de portée des enfants.**
Ces derniers pourraient avaler les piles ou être victimes d'autres accidents.
- **Transportez toujours l'unité en position verticale.**
- **Vérifiez que l'unité est placée de façon sécurisée, sur une surface plane et stable.**
- **Déconnectez l'appareil si vous ne l'utilisez pas pendant de longues périodes.**
Placez-le et stockez-le à l'abri de la lumière directe du soleil.
- **Débranchez l'appareil AVANT de procéder à son nettoyage ou son entretien.**
Cela peut entraîner des risques d'électrocution.
- **Ne mouillez pas le logement ou le panneau de contrôle ; n'utilisez jamais de détergent puissant, de solvant ou de produit abrasif sur l'appareil.**
- **Ne retirez jamais le couvercle fixe.**
- **Une maintenance régulière et approfondie des appareils est essentielle.**
Une MAINTENANCE effectuée par des spécialistes est nécessaire pour le nettoyage en profondeur, la lubrification et la vérification du bon fonctionnement de tous les composants importants. Contactez un prestataire approprié.

Ce produit contient des gaz fluorés encadrés par le Protocole de Kyoto

Nom chimique du gaz	R410A / R290
Potentiel de réchauffement planétaire (PRP) du gaz	2088 / 3



ATTENTION

1. Inscrivez clairement à l'encre indélébile la quantité de produit frigorigène chargée sur l'étiquette.
2. Évitez toute émission des gaz fluorés renfermés. Vérifiez que le gaz fluoré n'est pas rejeté dans l'atmosphère lors de l'installation, de l'entretien ou de l'élimination. Lorsqu'une fuite de gaz fluoré est détectée, celle-ci doit être stoppée et réparée dès que possible.
3. Seul un technicien qualifié est autorisé à réparer cet appareil.
4. Toute manipulation du gaz fluoré lors du transport ou de la recharge en gaz de cet appareil doit être conforme à la réglementation (CE) n° 517/2014 relative à certains gaz à effet de serre fluorés et à la législation locale en vigueur.
5. Contactez les revendeurs, les fournisseurs, etc., pour toute question.

2. PRÉSENTATION GÉNÉRALE

2.1 NOMS DES PIÈCES



VUE AVANT

- (1) Panneau de contrôle
- (2) Volet
- (3) Roulettes
- (4) Poignée encastrée

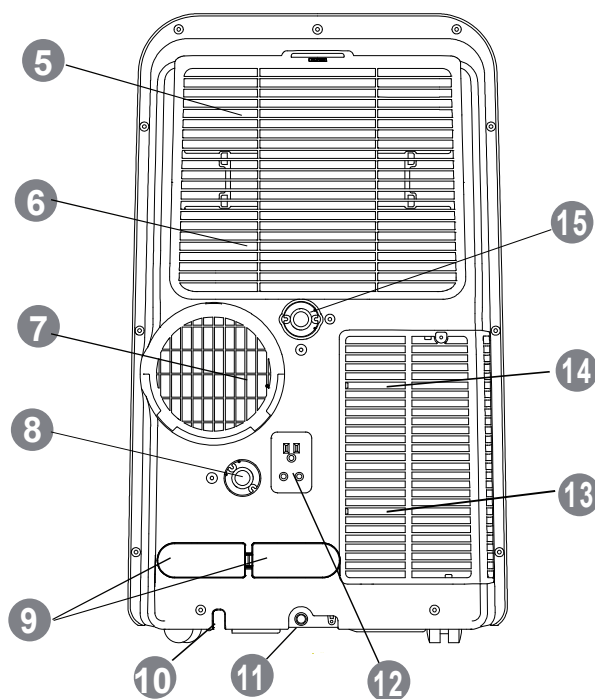

VUE ARRIÈRE

- (5) Filtre à air supérieur
- (6) Entrée d'air supérieure
- (7) Sortie d'évacuation d'air
- (8) Conduite d'évacuation 1
- (9) Prise pour cordon d'alimentation
- (10) Supports pour le cordon d'alimentation (pour stockage uniquement)
- (11) Sortie d'évacuation du bac inférieur
- (12) Prise de branchement (pour stockage uniquement)
- (13) Filtre à air inférieur
- (14) Entrée d'air inférieure
- (15) Conduite d'évacuation 2

2.2 ACCESSOIRES

Nom de l'accessoire	Aspect	Qté (pcs)	Nom de l'accessoire	Aspect	Qté (pcs)
Tube d'évacuation et adaptateur		1	Conduit d'évacuation		1
Pile		2	Conduit d'évacuation Adaptateur A		1
Télécommande		1	Conduit d'évacuation Adaptateur B		1
Kit de dégagement de la fenêtre et boulon		1	Conduit d'évacuation Adaptateur C		1
Tampon de scellement		3	Adaptateur d'évacuation mural		1
Manuel		2	Vis et cheville		4

2. PRÉSENTATION GÉNÉRALE

2.3 PANNEAU DE CONTRÔLE

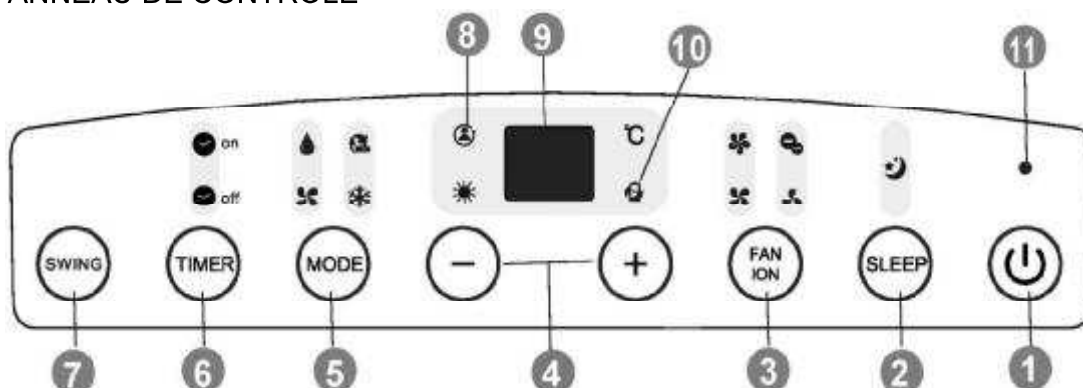

(1) Bouton ON/OFF

Appuyez sur ce bouton pour démarrer l'appareil et appuyez de nouveau pour l'arrêter.

(2) Bouton SLEEP

Active/désactive la fonction de veille. Le voyant  est allumé lorsque la fonction de veille est activée.

(3) Bouton FAN

Appuyez sur ce bouton pour sélectionner la vitesse du ventilateur.

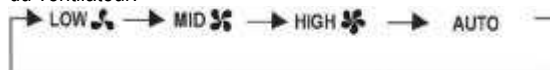

Bouton ION*

Pour activer la fonction Ionizer, appuyez sur ce bouton pendant au moins 3 secondes (le  est allumé).

Pour la désactiver, appuyez à nouveau pendant au moins 3 secondes.

(4) Bouton +/-

Appuyez sur ce bouton pour augmenter/réduire la température.

(5) Bouton MODE

Appuyez plusieurs fois sur ce bouton pour changer le mode de fonctionnement.

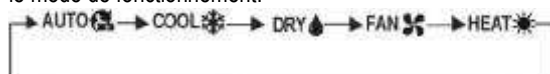

(6) Bouton TIMER

Appuyez sur ce bouton pour lancer le programme d'activation/de désactivation automatique de l'unité.

(7) Bouton SWING

Lancez l'oscillation automatique du volet ou arrêtez l'oscillation.

(8) Voyant FOLLOW ME*

Ce voyant est allumé lorsque la fonction Follow Me est activée.

(9) Écran LED

La valeur réglée pour la température ou la minuterie automatique est affichée. En mode DRY ou FAN, la température de la pièce est affichée.

(10) Voyant POWER MANAGEMENT

En mode Cool/Heat, quand la température ambiante est inférieure/supérieure à la température réglée pour une période donnée, le compresseur et le moteur du ventilateur s'arrêtent automatiquement. Ce voyant est allumé lorsque la fonction de gestion de l'alimentation est activée.

(11) Voyant POWER

[*] Selon les modèles

REMARQUE

- Toutes les illustrations de ce manuel sont fournies à des fins d'explication uniquement. Elles peuvent être légèrement différentes du climatiseur que vous avez acheté (selon le modèle). La forme réelle prévaut.
- Un guide relatif à l'utilisation de la télécommande est inclus dans cette documentation.

3. PRÉPARATION DU FONCTIONNEMENT

! ATTENTION

- L'unité doit être placée sur un appui stable pour réduire le bruit et les vibrations. Vérifiez que le sol est suffisamment solide pour supporter le poids de l'unité.
- Ne placez jamais d'obstacle autour de l'entrée ou de la sortie d'air de l'unité.

3.1 INSTALLATION DU CONDUIT D'ÉVACUATION

3.3.1 Installation du kit de dégagement de la fenêtre

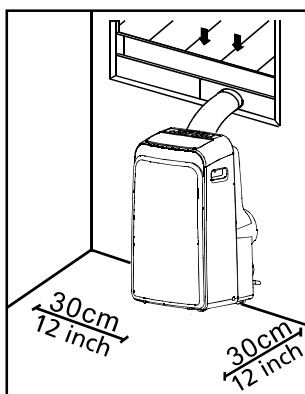

Kit de dégagement de la fenêtre

- Installation du kit de dégagement de la fenêtre

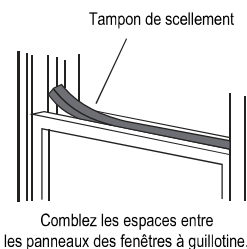
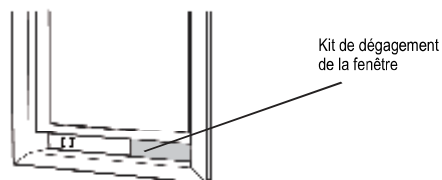
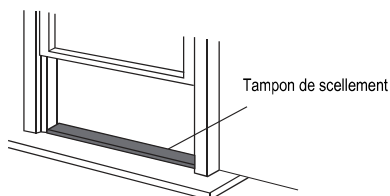

OU

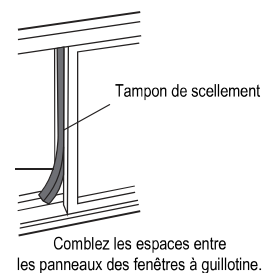
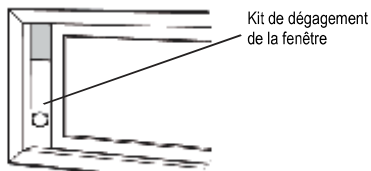
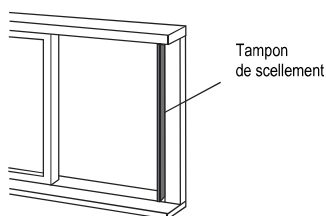

3. PRÉPARATION DU FONCTIONNEMENT

■ Installation du conduit d'évacuation

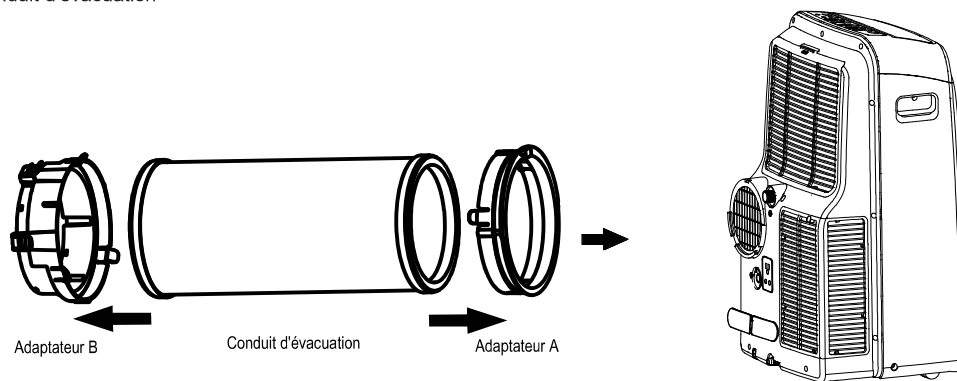

3.3.2 Installation murale

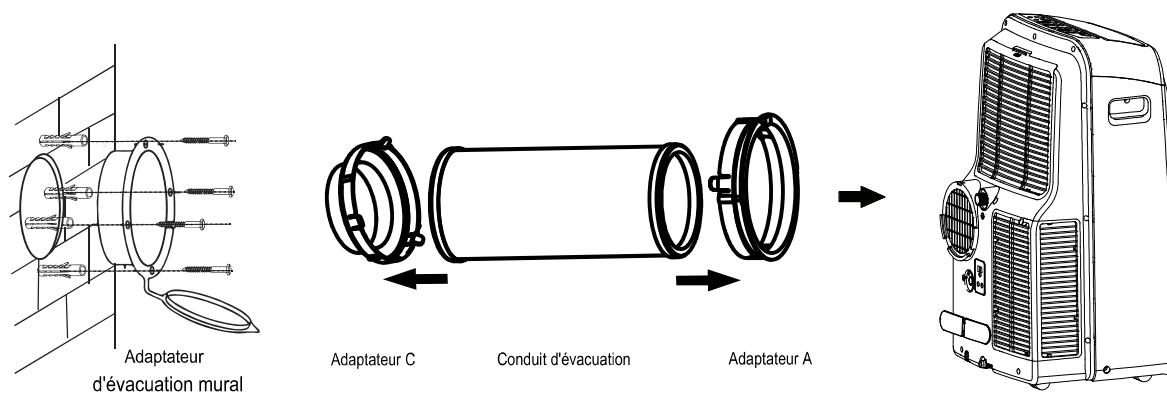

3.3.3 Hauteur de la sortie du conduit d'évacuation

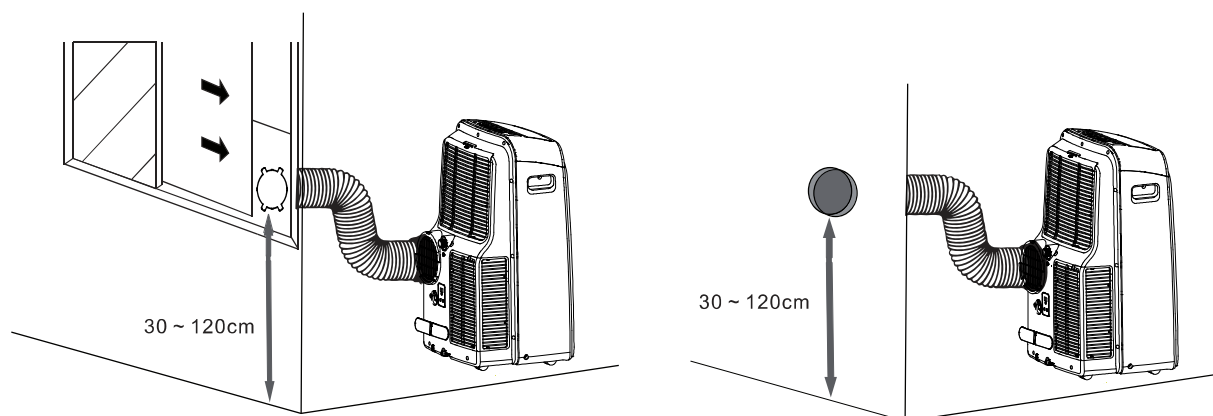

REMARQUE

- Ne tordez pas le conduit d'évacuation.
- Fermez le tuyau à l'aide du capuchon d'adaptateur (installation murale) lorsque vous ne l'utilisez pas.

3. PRÉPARATION DU FONCTIONNEMENT

3.2 CONNEXION À L'ALIMENTATION ÉLECTRIQUE

ATTENTION

- L'unité doit être placée à proximité immédiate d'une prise correctement mise à la terre.
- La prise d'alimentation doit être correctement insérée dans la prise de courant.
- N'utilisez pas de rallonge ou d'adaptateur, ni aucune prise à laquelle un autre appareil est déjà branché.
- Ne coincez le cordon d'alimentation nulle part.

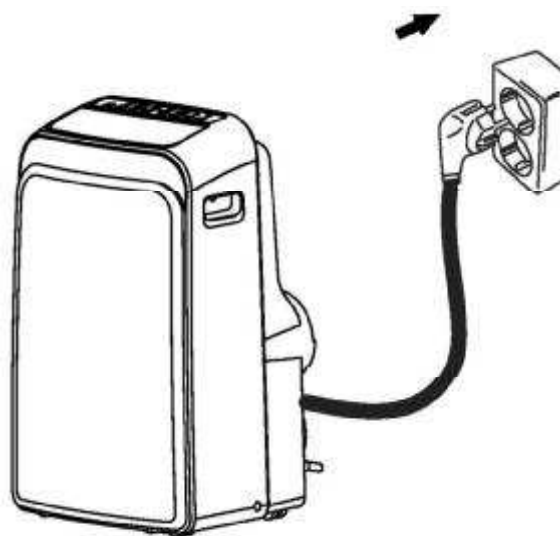

4. FONCTIONNEMENT

4.1 CONDITIONS DE FONCTIONNEMENT

Mode	Conditions de fonctionnement
Mode Cooling	17~35 °C DB
Mode Dry	13~35 °C DB
Mode Heating	5~30 °C DB

Remarque : TS : Thermomètre sec

- Cette plage de températures de fonctionnement permet d'obtenir une performance optimale.
- Lorsque l'appareil est utilisé à des températures inférieures ou supérieures à cette plage pendant une période prolongée, le diagnostic du système peut détecter un dysfonctionnement et l'appareil risque de ne pas fonctionner correctement.
- Humidité relative de la pièce : inférieure à 80 %. Si le climatiseur est utilisé en dehors de cette plage, de la condensation peut se former à sa surface.

4. FONCTIONNEMENT

4.2 FONCTIONNEMENT

Modes de fonctionnement de base : **COOL/DRY/HEAT/FAN/AUTO**

Mode COOL

- 1) Appuyez sur **MODE** et sélectionnez .
- 2) Appuyez sur +/- sur l'unité ou sur **TEMP** sur la télécommande pour sélectionner la température.
- 3) Appuyez sur **FAN** sur l'unité ou la télécommande pour sélectionner la vitesse du ventilateur.

Mode DRY

- 1) Connectez le tuyau d'évacuation comme illustré ici.
- 2) Appuyez sur **MODE** et sélectionnez .

REMARQUE :

- Retirez le conduit d'évacuation avant le fonctionnement en mode **DRY**.
- La température et la vitesse du ventilateur ne peuvent pas être ajustées en mode **DRY**.
- Lorsque vous arrêtez le fonctionnement en mode **DRY**, vérifiez que toute l'eau a été évacuée avant de retirer le tuyau d'évacuation et d'insérer la prise de la conduite d'évacuation à l'arrière de l'unité.

Mode HEAT

- 1) Connectez le tuyau d'évacuation comme illustré (port d'évacuation différent de celui du mode **DRY**).
- 2) Appuyez sur **MODE** et sélectionnez .
- 3) Appuyez sur +/- sur l'unité ou sur **TEMP** sur la télécommande pour sélectionner la température.
- 4) Appuyez sur **FAN** sur l'unité ou la télécommande pour sélectionner la vitesse du ventilateur.

Mode FAN

- 1) Appuyez sur **MODE** et sélectionnez .
- 2) Appuyez sur **FAN** sur l'unité ou la télécommande pour sélectionner la vitesse du ventilateur.

REMARQUE :

- La température ne peut pas être ajustée en mode **FAN**.

Mode AUTO

Appuyez sur **MODE** et sélectionnez .

REMARQUE :

- Avec ce paramètre, le système définit automatiquement les modes et la vitesse du ventilateur sur la température programmée. Au printemps et à l'automne, un contrôle plus précis de la température peut nécessiter de changer les modes **COOL/HEAT**.
- La température et la vitesse du ventilateur ne peuvent pas être ajustées en mode **AUTO**.

Fonctions spéciales

FONCTION SWING

- Le volet ne peut être ajusté que quand l'unité est sous tension.
- Appuyez sur **SWING** pour lancer l'oscillation automatique. Appuyez à nouveau sur **SWING** pour arrêter l'oscillation du volet.

REMARQUE :



- Ne réglez pas le volet manuellement.

FONCTION TIMER



L'heure d'activation/de désactivation automatique peut être réglée depuis le panneau de contrôle ou la télécommande.

Sur le panneau de contrôle :

Quand l'unité est mise sous tension :

- 1) Appuyez sur **TIMER**. Le bouton  est éclairé.
- 2) Appuyez sur +/- pour l'heure de désactivation automatique. Appuyez sur **TIMER** pour confirmer. Le bouton  est alors éclairé.
- 3) Appuyez sur +/- pour l'heure d'activation automatique. Appuyez sur **TIMER** pour confirmer. Les boutons  sont tous deux éclairés. L'unité est maintenant activée pour s'allumer/s'éteindre automatiquement.

Quand l'unité est mise hors tension :

- 1) Appuyez sur **TIMER**. Le bouton  est éclairé.
- 2) Appuyez sur +/- pour l'heure d'activation automatique. Appuyez sur **TIMER** pour confirmer. Le bouton  est alors éclairé.
- 3) Appuyez sur +/- pour l'heure de désactivation automatique. Appuyez sur **TIMER** pour confirmer. Les boutons  sont tous deux éclairés. L'unité est maintenant activée pour s'allumer/s'éteindre automatiquement.

REMARQUE :

- Pour régler la fonction **TIMER** avec la télécommande, reportez-vous aux instructions du manuel de la télécommande.
- Pour annuler le réglage Activation/Désactivation automatique, appuyez sur le bouton **ON/OFF** ou réglez la minuterie sur 0,0.

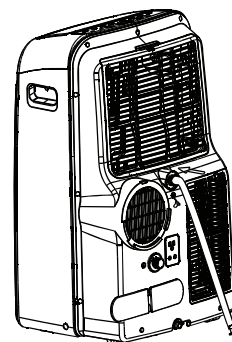

Fonctionnement en mode DRY

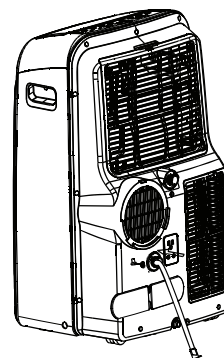

Fonctionnement en mode HEAT

4. FONCTIONNEMENT

Fonction FOLLOW ME*

Lorsque la fonction Follow Me est activée, la télécommande indique la température réelle là où elle se trouve. La télécommande envoie ce signal à l'unité toutes les 3 minutes jusqu'à ce que vous appuyiez à nouveau sur le bouton **FOLLOW ME**.

REMARQUE :

- La fonction Follow Me n'est pas disponible en mode **DRY** et **FAN**.

Fonction IONIZER*

Des ions négatifs sont ajoutés à l'air pour simuler les effets de forêts et de cascades.

FONCTION SLEEP

Si ce mode est sélectionné, la température réglée augmentera (refroidissement) ou diminuera (chauffage) par incréments de 1 °C toutes les 30 minutes pendant la première heure. Cette nouvelle température est ensuite maintenue pendant 7 heures avant la sortie du mode SLEEP.

Ce fonctionnement permet de faire des économies d'énergie et d'améliorer le confort des individus durant la nuit, en respectant leur métabolisme.

Compressor Delay

Au démarrage, un délai de 3 à 4 minutes protège le compresseur.

Cold Draft Prevention

Pour éviter des courants d'air désagréables en mode de chauffage, l'appareil intérieur est préchauffé avant le démarrage du ventilateur. Ce délai ne dure normalement que quelques minutes.

Auto Defrost

En mode de chauffage, du givre se forme sur l'appareil extérieur. Pour procéder au dégivrage, le ventilateur intérieur s'arrête pendant quelques minutes avant que le chauffage ne reprenne.

Auto Restart*

L'appareil redémarre automatiquement après une coupure de courant. Les paramètres utilisateur antérieurs sont rétablis.

Fonction de protection lorsque le bac d'eau est plein

Lorsque l'écran LED affiche "P1", cela signifie que le bac inférieur est plein d'eau et que celle-ci doit être évacuée.

L'unité va s'arrêter automatiquement et ne redémarrera pas tant que l'eau n'aura pas été évacuée.

- 1) Déplacez l'unité vers l'emplacement d'évacuation.
- 2) Retirez la prise et le couvercle de la sortie d'évacuation du bac inférieur.
- 3) Une fois l'eau totalement évacuée, rebranchez la prise et replacez le couvercle.
- 4) Mettez l'unité sous tension jusqu'à ce que "P1" disparaisse.

REMARQUE :

- Si "P1" continue de s'afficher, débranchez l'unité et appelez un agent de service qualifié pour obtenir de l'assistance.

[*] Selon les modèles

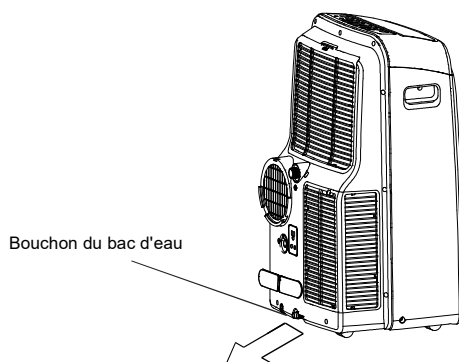

5. ENTRETIEN ET MAINTENANCE

⚠ ATTENTION

- DÉBRANCHEZ l'appareil AVANT toute opération de nettoyage ou de maintenance.
- Utilisez un chiffon doux et humide pour nettoyer la grille, le boîtier et la télécommande.
- Faites appel à un technicien qualifié pour toute opération de réparation ou de maintenance qui ne peut pas être effectuée par l'utilisateur, comme le nettoyage en profondeur, la lubrification et la vérification du bon fonctionnement de tous les composants importants.

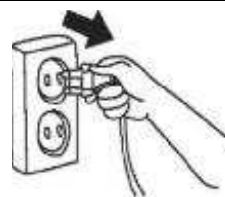

■ Nettoyage général

Utilisez un chiffon doux et humide pour nettoyer la grille, le boîtier et la télécommande.

- N'utilisez pas de produit chimique comme des détergents, des solvants, des produits abrasifs, etc.
- Pas de chaleur (plus de 40 °C)

■ Nettoyage des filtres à air

Pour assurer le bon fonctionnement de l'appareil, inspectez régulièrement les filtres à air et nettoyez-les si nécessaire.

Retirer le filtre supérieur

- Ouvrez la grille.
- Sortez le filtre.

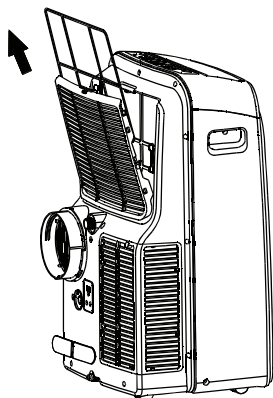

Retirer le filtre inférieur

- Dévissez la grille.
- Sortez le filtre.

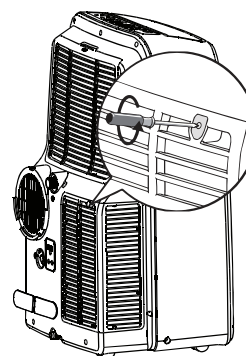

Nettoyage du filtre à air

Vous pouvez utiliser un aspirateur ou de l'eau pure pour nettoyer le filtre à air. Si l'accumulation de poussière est trop importante, utilisez une brosse et un détergent doux pour nettoyer le filtre et laissez-le sécher dans un endroit relativement frais. Réinstallez le filtre à air après avoir vérifié qu'il est bien sec.



REMARQUE :

- Si vous utilisez un aspirateur, le côté correspondant à l'entrée d'air doit être tourné vers le haut.
- Si vous utilisez de l'eau, il doit être tourné vers le bas.

■ Entreposage [longues périodes d'inactivité]

1. Nettoyez les filtres à air.
2. Vérifiez que l'unité ne contient plus d'eau et qu'elle est sèche. Dans des climats humides, faites fonctionner l'appareil en mode Fan only tant que l'appareil n'est pas sec.
3. Éteignez le climatiseur avec la télécommande et retirez les piles.
4. Débranchez l'alimentation. Enroulez le cordon d'alimentation autour des supports et connectez-le à la prise à l'arrière de l'unité.
5. Démontez les accessoires comme le conduit d'évacuation, le kit de dégagement de la fenêtre, etc.

■ Réutilisation après entreposage

1. Vérifiez que rien ne bloque l'entrée et la sortie d'air.
2. Nettoyez les filtres à air.
3. Vérifiez qu'aucun fil n'est endommagé et que la mise à la terre est correctement effectuée.
4. Réinstallez les accessoires.
5. Reconnectez la source d'alimentation.
6. Remplacez les piles dans la télécommande et allumez l'appareil.

6. DÉPANNAGE

6.1 GUIDES, CONSEILS ET PRÉCAUTIONS

Lors d'un fonctionnement normal, les cas suivants peuvent se présenter. Cela n'indique toutefois pas un dysfonctionnement.

Cas	Explication/Solution
Le processus de refroidissement ou de chauffage est retardé.	Un délai de 3 minutes permet de protéger le compresseur.
L'unité ne démarre pas ou ne se met pas sous tension lorsque vous appuyez sur ON/OFF.	Vérifiez que l'unité est bien branchée et que la prise électrique est alimentée en électricité.
	La température de la pièce est inférieure à la température réglée (mode Cooling). Réglez à nouveau la température.
	Évacuez l'eau de la sortie d'évacuation du bac inférieur.
Le climatiseur émet des sons de faible intensité.	Un "gargouillement" indique que le réfrigérant coule normalement dans l'unité.
	Un "grincement" indique une dilatation ou une contraction normale des pièces plastiques et métalliques.
	Un souffle d'air est normal. Il indique que le volet réinitialise sa position.
Le refroidissement ne fonctionne pas correctement.	Vérifiez que les fenêtres et les portes sont toutes fermées.
	Retirez ou arrêtez toutes les sources de chaleur si cela est possible.
	Vérifiez que le tuyau d'évacuation d'air est connecté correctement et qu'il n'est pas bloqué. S'il est bloqué, nettoyez-le, puis reconnectez-le.
	Nettoyez le filtre à air, refixez-le correctement puis remettez l'unité en fonctionnement.
La température réglée est trop élevée. Réduisez la température.	
Bruit ou vibrations excessives.	Déplacez l'unité vers une surface plane et stable.

6.2 CODES D'ERREUR

Écran LED	Description	Action
E1/E2/E3/E4	Dysfonctionnement interne	1) Mettez l'unité hors tension. 2) Débranchez l'unité, puis rebranchez-la. 3) Si l'erreur persiste, appelez un agent de service qualifié pour obtenir de l'assistance.
P1	Le bac inférieur est plein.	Évacuez l'eau. Reportez-vous à la section "FONCTIONNEMENT".



Turn to the experts

BEIJER REF AB

Stortorget 8

Malmö

Sweden