

# Keyon

**Ensemble Monosplit Mural  
SIH-12BIK + SOH-12BIK  
QKSH1112A (QDSH1512B + QCSH1312A)**
**Fonctionnalités Principales**

- ✓ Wifi intégré
- ✓ Ioniseur Plasma Froid
- ✓ Mode Chauffage Hors-Gel 8°C
- ✓ Fonction I Feel
- ✓ Contact Sec Marche/Arrêt
- ✓ Filtre Catéchine SAF-OPWC4
- ✓ Filtre Charbon Actif SAF-OPWA4

**Unité intérieure**

Débit d'air (PV/MV/GV/SGV)	m³/h	390 / 450 / 560 / 680
Pression Sonore (PV/MV/GV/SGV)	dB(A)	23 / 32 / 36 / 41
Puissance Sonore (PV/MV/GV/SGV)	dB(A)	37 / 42 / 46 / 57
Dimensions L x H x P	mm	849 x 289 x 215
Poids net	kg	10,50
Plage Température Consigne	°C	16 ~ 30
Diamètre sortie condensats	mm	16

**Caractéristiques Principales**

Puissance Froid (nominale)	kW	3,20
Puissance Froid (min-max)	kW	0,90 - 3,70
Pdesign.c	kW	3,20
SEER et label énergétique		6,50 - A++
Consommation Annuelle Energie	kWh/an	172

Puissance Chaud (nominale)	kW	3,40
Puissance Chaud (min-max)	kW	0,90 - 4,10
Puissance Chaud -7°C	kW	3,06
Pdesign.h	kW	2,70
SCOP et label énergétique		4,10 - A+
Consommation Annuelle Energie	kWh/an	922

**Unité extérieure**

Débit d'air	m³/h	1950
Pression Sonore	dB(A)	52
Puissance Sonore	dB(A)	64
Dimensions L x H x P	mm	732 x 550 x 330
Poids net	kg	25,00
Plage Fonctionnement Froid	°C	-15 ~ 43
Plage Fonctionnement Chaud	°C	-15 ~ 24

**Caractéristiques électriques**

Alimentation électrique	V/Phase/Hz	220-240/1~/50
Intensité absorbée (froid/chaud)	A	4,40 / 4,00
Calibre disjoncteur	A	16
Câble alimentation UE	mm²	3G1.5
Câble interconnexion UE/UI	mm²	4G1.5

Les câbles, protections et raccordements électriques doivent respecter la norme NF C 15-100

**Caractéristiques frigorifiques**

Ligne liquide - gaz	pouces	1/4 - 3/8
Longueur mini / maxi	m	3 / 15
Dénivelé max (UE dessus/dessous)	m	10
Charge usine R32 (GWP = 675)	kg (TeqCO2)	0,57 (0,38)
Longueur préchargée R32	m	5
Charge additionnelle R32	g/m	16

## Données installation

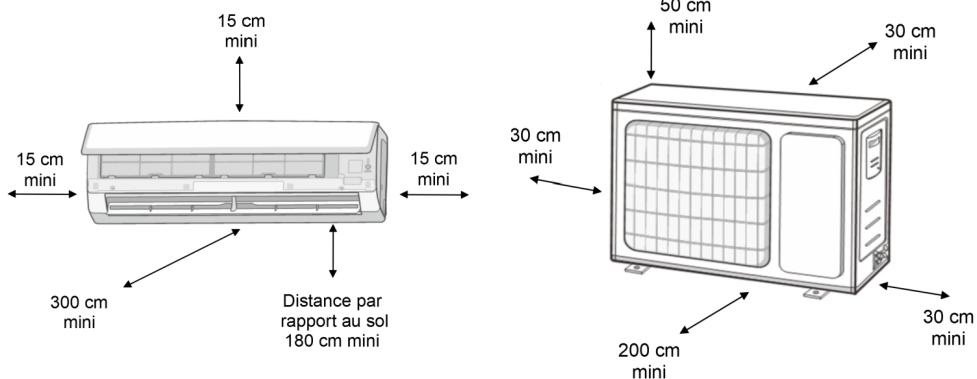
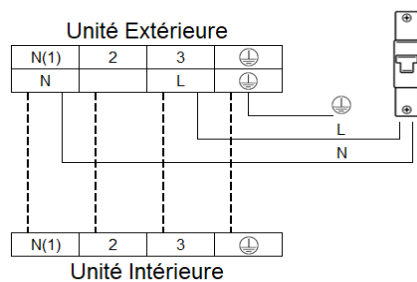

## Schémas dimensionnels (mm)

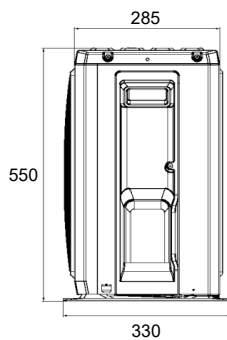
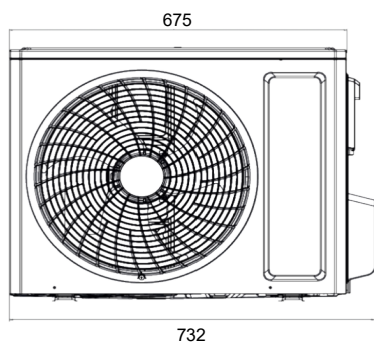
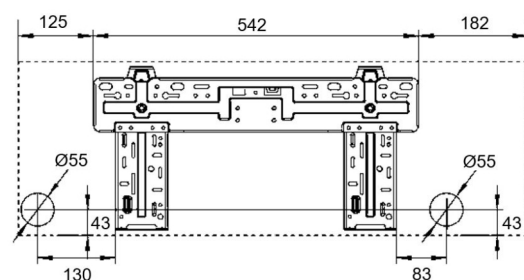
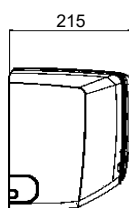
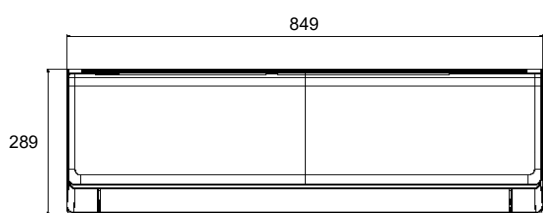

## Accessoires optionnels

### Télécommande filaire

SWC-02  
QXSH1013A

### Câble Télécommande filaire (8m)

SC-H01  
QXSH1014A



### Télécommande centralisée tactile

SCC-36  
QXSH1028A

### Adaptateur câblage

SCC-36K  
QXSH1029A

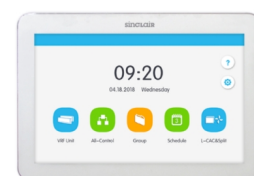

### Télécommande centralisée

SCC-16  
QXSH1026A

### Adaptateur câblage

SCC-16K  
QXSH1027A

