



Contenus

Précautions de sécurité.....	1
Vue d'ensemble de l'unité intérieure et fonctionnement.....	3
Vue d'ensemble de la télécommande et fonctionnement.....	4
Entretien et nettoyage	6
Recherche des pannes.....	7

Avant d'utiliser ce produit, veuillez lire attentivement ces instructions. Conservez ce manuel pour référence future.

Précautions de sécurité

Pour éviter tout risque de blessure corporelle ou de dégâts matériels, lisez attentivement cette partie avant d'utiliser ce produit, et assurez-vous de vous conformer aux précautions de sécurité suivantes.

Tout fonctionnement incorrect consécutif au non-respect des instructions peut provoquer des dommages, dont la gravité est classifiée comme suit :



AVERTISSEMENT

Ce symbole indique un risque de mort ou de blessure grave.



Ce symbole indique une action INTERDITE.



ATTENTION

Ce symbole indique un risque de blessure ou de dégâts matériels.



Ce symbole indique une action OBLIGATOIRE.

• Explication des symboles présents sur l'unité intérieure ou l'unité extérieure.

	AVERTISSEMENT	Ce symbole indique que cet appareil utilise un réfrigérant inflammable. Il existe un risque d'incendie si du réfrigérant fuit et se retrouve exposé à une source d'inflammation externe.
	ATTENTION	Ce symbole indique que le manuel d'utilisation doit être lu attentivement.
	ATTENTION	Ce symbole indique que le technicien de service doit manipuler cet équipement conformément au manuel d'installation.
	ATTENTION	Ce symbole indique que des informations sont disponibles comme le manuel d'utilisation ou le mode d'emploi.



AVERTISSEMENT



- Ce produit ne contient aucune pièce dont l'entretien est à charge de l'utilisateur. Demandez-toujours un technicien de service agréé pour les réparations, l'installation et le déplacement de ce produit. Une installation ou manipulation incorrecte risque de provoquer une fuite, un choc électrique ou un incendie.
- En cas de dysfonctionnement (odeur de brûlé), arrêtez immédiatement le climatiseur, mettez le disjoncteur hors tension pour couper l'alimentation ou débranchez la prise. Faites ensuite appel à un technicien de service agréé/technicien de service agréé.
- Veillez à ne pas endommager le câble d'alimentation. S'il est endommagé, il doit être remplacé par un technicien de service agréé.
- En cas de fuite du fluide frigorigène, éloignez-le de toute source de flammes ou de produits inflammables et contactez un technicien de service agréé.
- En cas d'orage ou d'un quelconque signe annonçant la foudre, mettez le climatiseur hors tension à l'aide de la télécommande, et évitez de toucher le produit ou la source d'alimentation pour prévenir tous risques électriques.
- L'appareil doit être stocké dans une pièce sans sources d'inflammation en fonctionnement continu (par exemple : flammes nues, un appareil fonctionnant au gaz ou un radiateur électrique en marche).
- L'appareil doit être stocké dans une pièce bien ventilée.
- Garder à l'esprit que les réfrigérants ne doivent pas contenir d'odeur.
- L'appareil doit être stocké de sorte à empêcher tout dommage mécanique.



- La mise au rebut du produit doit être effectuée correctement, conformément aux règlements nationaux ou régionaux.
- Pendant le transport ou le déplacement de l'unité intérieure, les tuyaux doivent être recouverts avec le support mural à crochet pour les protéger. Ne déplacez pas l'appareil en tenant les tuyaux de l'unité intérieure. (La tension appliquée aux raccordements des tuyaux peut entraîner une fuite de gaz inflammable pendant le fonctionnement).
- Cet appareil ne doit pas être utilisé par des personnes (y compris des enfants) dont les capacités physiques, sensorielles ou mentales sont réduites, ou sans expérience et connaissances spécifiques, sauf sous la surveillance ou les instructions d'utilisation de l'appareil d'une personne responsable de leur sécurité. Les enfants doivent être surveillés afin d'éviter qu'ils ne jouent avec l'appareil.



- Ne mettez pas ce produit hors ou sous tension en branchant ou débranchant la prise ni en coupant ou allumant le disjoncteur.
- N'utilisez pas de gaz inflammables à proximité de ce produit.
- Ne vous exposez pas directement au flux d'air froid pendant trop longtemps.
- N'insérez pas les doigts ni d'autres objets dans l'orifice de sortie, le panneau ouvrant ou la grille d'admission.
- Ne faites pas fonctionner le climatiseur avec les mains mouillées.
- Ne pas installer l'unité dans une zone remplie d'huile minérale comme une usine ou une zone contenant une quantité importante d'éclaboussures d'huile ou de vapeur comme une cuisine.
- Ne pas tenter d'accélérer le processus de dégivrage par d'autres moyens que ceux recommandés par le fabricant. Idem pour le nettoyage.
- Ne pas percer ou brûler.

Précautions de sécurité (suite)

⚠ ATTENTION

- ❗ Fournissez de temps en temps une ventilation pendant l'utilisation.
- Utilisez toujours l'appareil avec les filtres à air installés.
- Vérifiez qu'aucun équipement électronique ne se trouve à moins de 1 m (40 po) des unités intérieure ou extérieure.
- Coupez toute l'alimentation électrique lorsque vous n'utilisez pas ce produit pendant de longues périodes.
- Après une longue période d'utilisation, assurez-vous que le support de l'unité d'intérieur soit contrôlé pour empêcher toute chute du produit.
- La direction du flux d'air et la température ambiante doivent être choisis avec précaution lorsque vous utilisez le climatiseur dans une pièce où se trouvent des enfants, des personnes âgées ou malades.
- ⊘ N'orientez pas le flux d'air vers des feux ouverts ou des appareils de chauffage.
- N'obstruez et ne couvrez ni la grille d'admission ni l'orifice de sortie.
- N'exercez pas de forte pression sur les ailettes du radiateur.
- Ne grimpez pas, ne placez pas d'objets ou n'accrochez des objets sur ce produit.
- ⊘ Ne placez aucun autre produit électrique ou domestique en dessous de ce produit.
Une fuite goutte à goutte de condensation pourrait les rendre humides et peuvent causer des dommages ou un fonctionnement défectueux de vos appareils.
- N'exposez pas ce produit directement à l'eau.
- N'utilisez pas ce produit pour la conservation des denrées alimentaires, des plantes, des animaux, des équipements de précision, des œuvres d'art ou autres objets. Cela peut provoquer la détérioration de la qualité de ces éléments.
- N'exposez pas d'animaux ni de plantes au flux d'air direct.
- Ne buvez pas l'eau de vidange du climatiseur.
- Ne tirez pas sur le câble d'alimentation électrique pour débrancher la fiche.
- Ne touchez pas les ailettes en aluminium de l'échangeur thermique intégré à ce produit afin d'éviter toute blessure lors de l'entretien de l'unité.
- Ne vous tenez pas sur un escabeau instable lors de l'utilisation ou le nettoyage de ce produit. Il peut se retourner et peut causer des blessures.

Ce produit contient des gaz à effet de serre fluorés.

Accessoires de l'unité intérieure

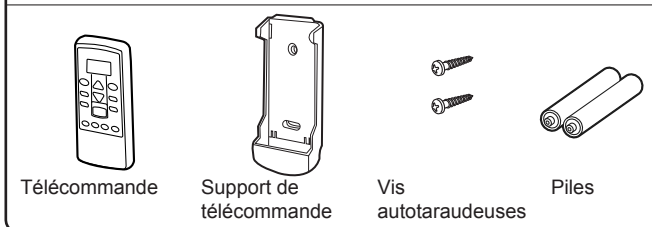

⚠ AVERTISSEMENT

- ❗ Veillez à ce que les enfants n'avalent pas accidentellement les piles.

Installation du support de télécommande

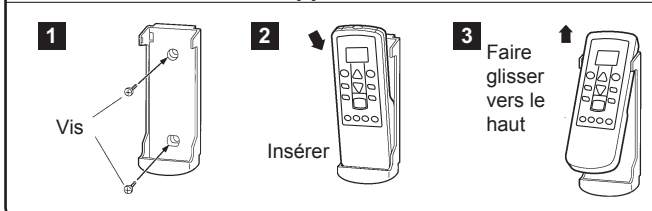

Mise en place des piles (AAA/R03/LR03 × 2)

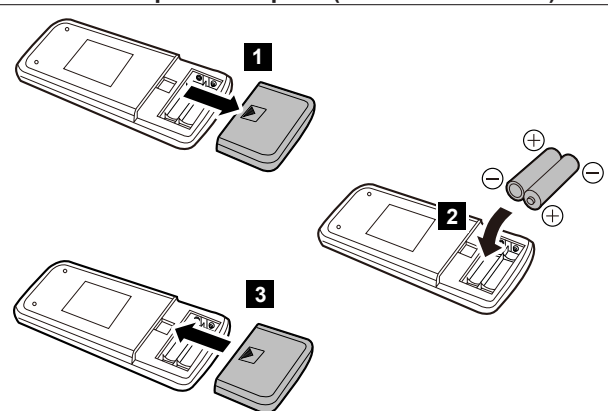

REMARQUES :

- Utilisez exclusivement le type de pile spécifié.
- Ne mélangez pas différents types de piles ou des neuves avec des anciennes.
- En cas d'utilisation normale, les piles ont une durée de vie d'environ 1 an.
- Si la portée de la télécommande diminue sensiblement, remplacez les piles et appuyez sur [RESET].

Vue d'ensemble de l'unité intérieure et fonctionnement

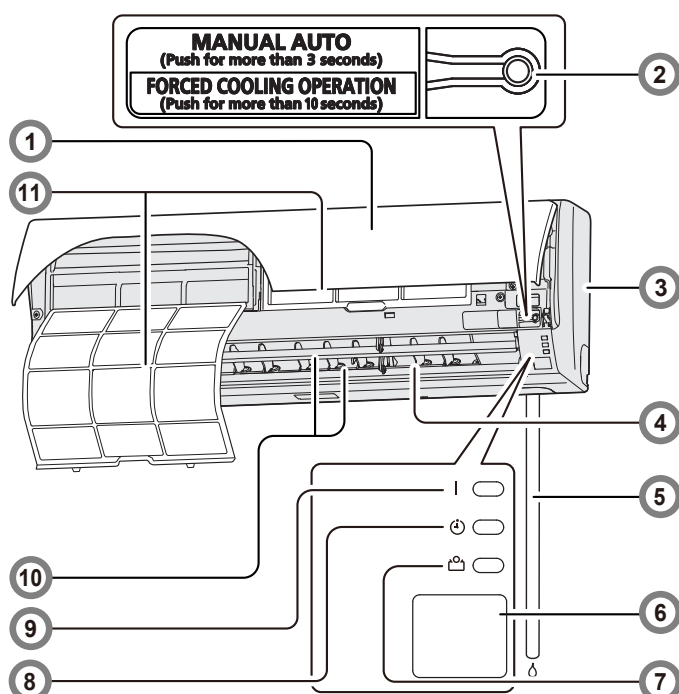

1 Grille d'admission

Avant de démarrer l'appareil, vérifiez que la grille d'admission a été correctement fermée. Une fermeture incomplète peut affecter le bon fonctionnement ou les performances de l'appareil.

2 Bouton [MANUAL AUTO]

Cette touche permet de commander l'appareil lorsque la télécommande a été égarée ou tombe en panne.

État	Action	Mode ou fonctionnement
En fonctionnement	Appuyez pendant plus de 3 secondes.	Arrêt
Arrêt en cours	Appuyez pendant plus de 3 secondes et moins de 10 secondes.	Auto
	Appuyez pendant plus de 10 secondes. (Uniquement pour l'entretien.*)	Rafraîchissement forcé
Après nettoyage	Appuyez pendant moins de 3 secondes.	Réinitialisation du témoin de filtre

*: Pour arrêter le refroidissement forcé, appuyez sur cette touche ou appuyez sur [START/STOP] de la télécommande.

3 Panneau avant

4 Volet de direction horizontale du flux d'air

! ATTENTION

! Avant de régler le sens horizontal du flux d'air, vérifiez que les volets de direction verticaux du flux d'air sont complètement arrêtés.

Réglez les deux boutons à la main.

5 Tuyau de vidange

6 Récepteur du signal de télécommande

! ATTENTION

! Pour assurer la transmission du signal entre la télécommande et l'unité intérieure, gardez le récepteur du signal à l'écart des éléments suivants :

- Rayonnement solaire direct ou autre lumière intense
- Télévision à écran plat

Dans les pièces à éclairage fluorescent instantané (type inverseur), le signal risque de ne pas être transmis correctement. Dans ce cas, adressez-vous au magasin où vous avez acheté le produit.

7 [E] Témoin Économie (Vert)

S'allume en mode de fonctionnement Économie.

8 [D] Témoin Minuterie (orange)

S'allume en mode de fonctionnement Timer et clignote lentement lorsqu'une erreur de réglage de la minuterie est détectée. Pour plus de détails sur l'erreur de réglage de la minuterie, reportez-vous à la section "Fonction de redémarrage automatique" à la page 5.

9 [I] Témoin Fonctionnement (Vert)

S'allume en mode de fonctionnement normal et clignote lentement pendant le dégivrage automatique.

10 Volet de direction vertical du flux d'air

À chaque pression sur [SET] de la télécommande, l'angle du volet de direction verticale du flux d'air se déplace de la manière suivante :

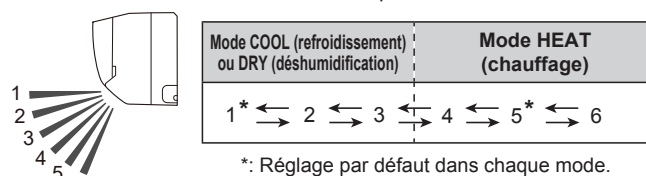







- Ne faites pas le réglage à la main.
- Au début des modes AUTO ou HEAT (chauffage), les volets peuvent rester en position 1 un moment, le temps que le réglage s'effectue.
- Si vous réglez l'angle en position 4–6 pendant plus de 30 minutes en mode COOL (refroidissement) ou DRY (déshumidification), ils repassent automatiquement en position 3. En mode COOL (refroidissement) ou DRY (déshumidification), si l'angle est réglé en position 4–6 pendant plusieurs heures, de la condensation peut se former et les gouttes mouiller votre appareil.

11 Filtre à air

» Voir page 6

Vue d'ensemble de la télécommande et fonctionnement

⚠ ATTENTION

-  Pour éviter tout dysfonctionnement ou dommage de la télécommande :
 - Placez la télécommande à l'abri des rayons directs du soleil ou d'une chaleur excessive.
 - Retirez les piles si l'appareil n'est pas utilisé pendant une longue période.
 - Retirez immédiatement les piles déchargées et jetez-les conformément aux lois locales et aux règlements de votre région.
-  En cas de contact avec la peau, les yeux ou la bouche du liquide s'écoulant des piles, rincez abondamment à l'eau et consultez votre médecin.
-  Des obstacles tels qu'un rideau ou une paroi entre la télécommande et l'unité intérieure peuvent affecter la transmission du signal.
-  Ne donnez pas de chocs violents à la télécommande.
-  Ne versez pas d'eau sur la télécommande.
-  N'essayez pas de recharger des piles sèches.
-  N'utilisez pas de piles sèches qui ont été rechargées.

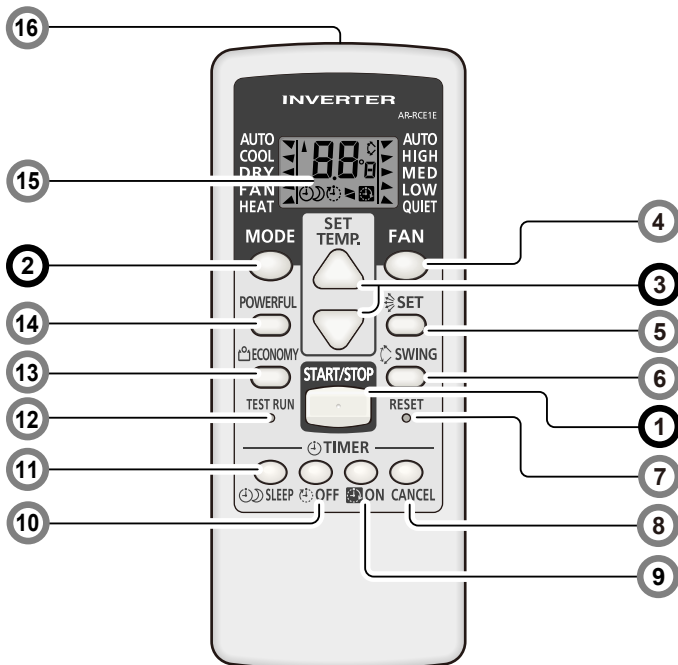

Vous pouvez rapidement démarrer l'appareil à l'aide des 3 étapes suivantes :

1 Bouton [START/STOP]

2 Bouton [MODE]

Change le mode de fonctionnement dans l'ordre suivant.



Remarques pour le mode HEAT (chauffage):

- En début de fonctionnement, l'unité intérieure fonctionne à très faible vitesse du ventilateur pendant environ 3-5 minutes pour la préparation, puis passe à la vitesse de ventilateur sélectionnée.
- Le Dégivrage Automatique prend la priorité sur le mode chauffage chaque fois que cela est nécessaire.

Remarque pour le mode COOL (refroidissement) :

Il se peut que le ventilateur de l'unité intérieure s'arrête de temps à autre afin d'effectuer un contrôle du ventilateur de l'unité intérieure pour les économies d'énergie rendues possibles par l'arrêt de la rotation du ventilateur de l'unité intérieure lorsque l'unité extérieure est arrêtée. Cette fonction est activée avec la configuration initiale. Pour désactiver la fonction, adressez-vous à l'installateur ou à un technicien de service agréé.

Même si le réglage est modifié, si la vitesse du ventilateur est réglée sur « AUTO », en mode COOL (refroidissement) ou DRY (déshumidification), cette fonction continue à fonctionner pour supprimer la diffusion de l'humidité intérieure.

3 Boutons [SET TEMP.] (température)

Permettent de régler la température souhaitée.

Plage de réglage de la température	
AUTO	18-30 °C
COOL (refroidissement) / DRY (déshumidification)	18-30 °C
HEAT (chauffage)	16-30 °C

* : La commande de température n'est pas disponible en mode FAN (ventilateur).

4 Bouton [FAN]

Commande la vitesse du ventilateur.



- Lorsque la fonction AUTO est sélectionnée, la vitesse du ventilateur se règle automatiquement selon le mode de fonctionnement.

5 Bouton [SET]

Permet de régler la direction du flux d'air vertical.

6 Bouton [SWING]

Démarre ou arrête l'oscillation automatique du volet de direction vertical du flux d'air.

- À chaque pression sur la touche, le volet de direction vertical du flux d'air oscille de la manière suivante :

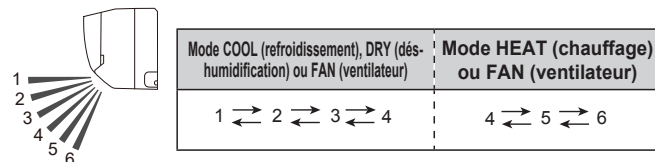

REMARQUES :

- Le fonctionnement Oscillation peut cesser temporairement lorsque le ventilateur de l'unité intérieure tourne à très faible vitesse ou est à l'arrêt.
- En mode FAN (ventilation), la plage de fonctionnement d'oscillation de 1 ↔ 4 ou 4 ↔ 6 est décidée selon la direction du flux d'air précédemment réglée avant le démarrage de Le fonctionnement Oscillation.

7 Bouton [RESET]

Appuyez doucement sur [RESET] à l'aide de la pointe d'un stylo à bille ou d'un autre objet de petite taille, dans la direction correcte, comme indiqué dans cette illustration.



8 Bouton [TIMER CANCEL]

Permet d'annuler la minuterie programmée.

9 Bouton [ON TIMER]

À chaque pression sur la touche, la durée change de la manière suivante :



- Réglez l'heure pendant le clignotement de l'indicateur [ON] sur la télécommande.

10 Bouton [OFF TIMER]

À chaque pression sur la touche, la durée change de la manière suivante :



- Réglez l'heure pendant le clignotement de l'indicateur [OFF] sur la télécommande.



*: Le réglage doit se faire durant les quelque 3 secondes où le témoin reste fixe.

! : La touche n'est active que lorsque le climatiseur fonctionne.

Vue d'ensemble de la télécommande et fonctionnement (suite)

Minuterie à programmation (utilisation combiné des minuteries On et Off)

Vous pouvez programmer une minuterie Marche–Arrêt ou Arrêt–Marche intégrée comme suit :

	Réglez d'abord la minuterie On. Réglez ensuite la minuterie Off avant le démarrage du climatiseur déclenché par la minuterie On réglée précédemment.
	Réglez d'abord la minuterie Off. Réglez ensuite la minuterie On avant l'arrêt du climatiseur déclenché par la minuterie Off réglée précédemment.

La minuterie programmée la dernière commence son compte à rebours après que le compte à rebours de la minuterie précédente s'est terminé.

REMARQUES :

Si vous modifiez le réglage de la minuterie après programmation de la minuterie de programme, le compte à rebours de la minuterie est réinitialisé à ce moment.

11 Bouton [SLEEP TIMER] *

À chaque pression sur la touche, la durée change de la manière suivante :



- Réglez l'heure pendant le clignotement de l'indicateur [] sur la télécommande.
- Pour répéter la minuterie, appuyez sur la touche lorsque le témoin n'est pas affiché.

Pour vous aider à vous endormir confortablement et éviter une augmentation ou une diminution excessives de la température pendant votre sommeil, la minuterie Sleep contrôle automatiquement le réglage de la température selon le schéma indiqué ci-dessous. Le climatiseur s'éteint complètement après écoulement du temps programmé.

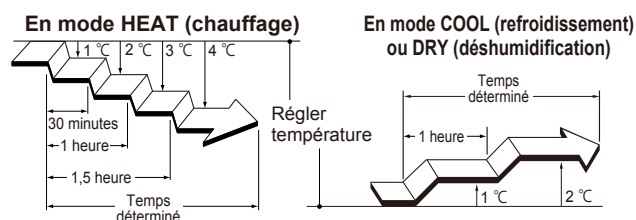



Remarque sur les réglages Timer :

Toute interruption de l'alimentation, par exemple en cas de panne de courant ou de coupure d'un disjoncteur, dérègle l'horloge interne. Dans ce cas, [] de l'unité intérieure clignote et vous devez effectuer un nouveau réglage.

12 Bouton [TEST RUN] *

N'est utilisée que pour le test initial de l'installation. N'appuyez pas sur cette touche en utilisation normale, parce que cela provoquerait un fonctionnement incorrect.

- Lors du test de fonctionnement, [] et [] clignotent simultanément.
- Pour abandonner un test de fonctionnement démarré par inadvertance, vous devez mettre le climatiseur hors tension en appuyant sur [ START/STOP].

13 Bouton [ECONOMY] *

Démarré ou arrêté le fonctionnement en mode Économie, qui permet d'économiser davantage d'électricité que les autres modes de fonctionnement grâce à un réglage prudent de la température de la pièce. Lorsque vous appuyez sur la touche, [] de l'unité intérieure s'allume.

- En mode COOL (refroidissement), la température ambiante sera réglée quelques degrés au-dessus de la température définie.
- En mode HEAT (chauffage), la température ambiante sera réglée quelques degrés en dessous de la température définie.
- Le mode COOL (refroidissement) particulièrement assure une meilleure déshumidification sans baisse importante de la température ambiante.

REMARQUES :

- En mode COOL (refroidissement) ou HEAT (chauffage), le mode économie utilise une puissance maximum d'environ 70% de celle des modes de climatisation usuels.
- Le mode économie n'est pas utilisable lorsque le contrôle de la température s'effectue en mode AUTO.

14 Bouton [POWERFUL] *

Démarré le fonctionnement Puissant qui permet de refroidir ou de réchauffer rapidement la pièce. Lorsque vous appuyez sur la touche pour démarrer le mode Powerful, l'unité intérieure émet 2 bips courts.

La fonction Puissant est automatiquement désactivée dans les situations suivantes :

- La température ambiante programmée définie par les réglages en mode COOL (refroidissement), DRY (déshumidification) ou HEAT (chauffage) est atteinte.
- 20 minutes se sont écoulées après le réglage du mode de fonctionnement Powerful.

Même dans les situations ci-dessus, la fonction Puissant ne s'éteint pas automatiquement à moins qu'elle n'ait fonctionné pendant un certain temps.

REMARQUES :

- La direction du flux d'air et la vitesse du ventilateur sont commandées automatiquement.
- Ce mode de fonctionnement est incompatible avec le mode Économique.

Pour revenir au fonctionnement normal, appuyez une nouvelle fois sur la touche. L'unité intérieure émet alors 1 bip court.

15 Affichage de la télécommande

Cette section affiche tous les témoins possibles afin d'en permettre la description. En fonctionnement réel, l'affichage est associé à l'utilisation des touches et ne montre que les témoins nécessaires pour chaque réglage.

16 Émetteur de signaux

Permet une communication correcte avec le récepteur de l'unité intérieure.

- Le témoin de transmission de signaux [] de l'affichage de la télécommande indique que le signal de la télécommande est en cours de transmission.
- La portée est d'environ 7 m.
- Un bip est émis lorsque le signal a bien été envoyé. Si aucun bip n'est émis, appuyez une nouvelle fois sur la touche de la télécommande.

Opération de Dégivrage Automatique

Lorsque la température extérieure est très basse et l'humidité élevée, du givre peut se former sur l'unité extérieure pendant le chauffage et réduire les performances de l'appareil.

Afin d'assurer une protection contre le gel, ce climatiseur est doté d'une fonction de dégivrage automatique commandée par un micro-ordinateur.

En cas de formation de givre, le climatiseur s'arrête temporairement et le circuit de dégivrage se met brièvement en marche (15 minutes maximum). [] de l'unité intérieure clignote durant cette opération.

Si du givre se forme sur l'unité extérieure après un fonctionnement en mode de chauffage, l'unité extérieure s'arrête automatiquement après avoir fonctionné quelques minutes. Le Dégivrage Automatique démarre ensuite.

Fonction de redémarrage automatique

En cas d'interruption d'alimentation électrique, par exemple une coupure de courant, le climatiseur s'arrête. Mais il redémarre automatiquement et reprend son fonctionnement lorsque l'alimentation est rétablie.

Si une interruption de l'alimentation se produit après que la minuterie a été réglée, le compte à rebours de la minuterie est réinitialisé.

Lorsque l'alimentation est rétablie, [] de l'unité intérieure clignote pour indiquer qu'un problème de minuterie a été enregistré. Dans ce cas, réinitialisez la minuterie à votre convenance.

Dysfonctionnements provoqués par d'autres appareils électriques :

L'utilisation d'autres appareils électriques tels qu'un rasoir électrique ou un émetteur radio sans fil à proximité du climatiseur peut provoquer un dysfonctionnement de ce dernier. En cas de dysfonctionnement de ce type, coupez le disjoncteur. Remettez-le ensuite en circuit et redémarrez le climatiseur à l'aide de la télécommande.

Entretien et nettoyage

ATTENTION

- Avant de nettoyer ce produit, mettez-le hors tension et débranchez toute les sources d'alimentation.
- Avant de démarrer l'appareil, vérifiez que la grille d'admission a été correctement fermée. Si la grille d'admission n'est pas correctement fermée, cela risque d'affecter le bon fonctionnement ou les performances du climatiseur.
- Ne touchez pas aux ailettes en aluminium de l'échangeur thermique intégré à l'unité intérieure afin d'éviter toute blessure lors de l'installation ou de l'entretien de l'appareil.
- Ne projetez pas de laques ou d'insecticides liquides sur le corps de l'unité intérieure.
- Ne vous tenez pas sur des surfaces glissantes, irrégulières ou instables lorsque vous maintenez l'unité.

Entretien quotidien

Lors du nettoyage du corps de l'unité intérieure, tenez compte des points suivants :

- Ne pas utiliser d'eau à température supérieure à 40 °C.
- Ne pas utiliser de produits de nettoyage, de solvants volatils tels que le benzène ou un diluant.
- Essuyer délicatement l'unité à l'aide d'un chiffon doux.

Nettoyage des filtres à air

N'oubliez pas de nettoyer régulièrement les filtres à air pour éviter toute baisse d'efficacité de l'appareil.

L'utilisation de filtres à air obstrués par la poussière réduira les performances de l'appareil et peut provoquer une diminution du flux d'air ou une augmentation du bruit de fonctionnement.

Nettoyez les filtres à air toutes les 2 semaines en utilisation normale.

- 1 Ouvrez la grille d'admission dans la direction indiquée par la flèche.



- 2 Tirez la poignée du filtre dans la direction de la flèche et libérez les 2 griffes.

Retirez ensuite le filtre en le glissant doucement vers le bas.

Poignée Filtre à air (droite et gauche)

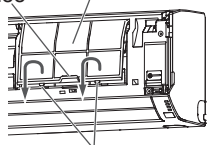

Crochets (deux emplacements)

- 3 Éliminez la poussière à l'aide d'un aspirateur ou en lavant le filtre. Pour laver le filtre, utilisez un détergent ménager neutre et de l'eau chaude.

Après avoir bien rincé le filtre, faites-le sécher à fond à l'ombre avant de le réinstaller.

- 4 Fixez le filtre à air en alignant les deux côtés du filtre avec le panneau.

REMARQUES :

Assurez-vous que les 2 griffes sont fermement fixées dans les orifices de guidage du panneau.

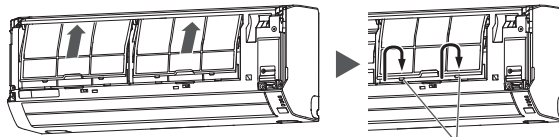

Crochets (deux emplacements)

- 5 Appuyez sur la grille d'admission à 4 endroits pour la fermer complètement.

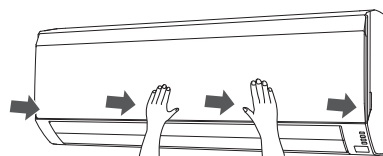

Après une longue période d'inutilisation de l'unité

Si vous n'avez pas utilisé l'unité intérieure pendant 1 mois ou plus, faites-la fonctionner en mode FAN (ventilateur) pendant une demi-journée pour sécher les pièces internes à fond avant de passer en fonctionnement normal.

Contrôle supplémentaire

Après une longue période d'utilisation, la poussière accumulée à l'intérieur de l'unité intérieure peut réduire les performances de l'appareil même si vous avez effectué la maintenance quotidienne et appliqué les procédures de nettoyage prescrites dans ce manuel.

Dans ce cas, il est recommandé de faire contrôler l'appareil.

Pour plus d'informations, adressez-vous à un technicien de service agréé.

Réinitialisation de l'indicateur du filtre (réglage Spécial)

• Il est possible d'utiliser cette fonction si elle est réglée correctement pendant l'installation. Veuillez consulter un technicien de service agréé afin de pouvoir utiliser cette fonction.

• Nettoyez le filtre à air lorsque le témoin indique ce qui suit :



Clignote 3 fois, à intervalles de 21 secondes

Après le nettoyage, réinitialisez l'indicateur du filtre en appuyant 3 secondes ou moins sur [MANUAL AUTO] de l'unité intérieure.

Recherche des pannes

AVERTISSEMENT



Dans les cas suivants, arrêtez immédiatement le climatiseur, mettez le disjoncteur hors tension pour couper l'alimentation ou débranchez la prise. Puis, contactez votre distributeur ou un technicien de service agréé.

Tant que l'appareil est raccordé à une source électrique, il n'est pas isolé du courant électrique même s'il est éteint.

- L'appareil sent le brûlé ou émet de la fumée
- De l'eau fuit de l'appareil

Les symptômes suivants n'indiquent pas un mauvais fonctionnement de l'appareil mais sont des fonctions ou des caractéristiques normales de ce produit.

Symptôme	Cause	Voir page
Retard de fonctionnement après redémarrage.	Pour éviter que le fusible ne fonde, le compresseur cessera de fonctionner pendant environ 3 minutes lors de l'activation du circuit de protection après une coupure subite de l'alimentation électrique suivie d'un redémarrage.	–
Présence de bruit.	<ul style="list-style-type: none"> • En cours de fonctionnement, ou immédiatement après l'arrêt du climatiseur, un bruit de circulation du réfrigérant peut se faire entendre. Ce bruit se remarque particulièrement pendant 2 à 3 minutes après le démarrage. • En cours de fonctionnement, un léger grincement produit par la faible expansion et contraction du panneau frontal due au changement de température peut se faire entendre. 	–
	En mode de chauffage, un sifflement produit par le Dégivrage Automatique peut se faire entendre.	5
Odeurs provenant de l'appareil.	Il peut arriver que le climatiseur réémette les odeurs ambiantes provenant des tissus d'ameublement, des meubles ou de la fumée de cigarette qu'il a absorbées.	–
Émission de brouillard ou de vapeur par l'appareil.	En mode COOL (refroidissement) ou DRY (déshumidification), le climatiseur peut émettre un léger brouillard de condensation provenant du processus de refroidissement rapide.	–
	En mode de chauffage, le ventilateur intégré dans l'unité extérieure peut parfois s'arrêter et de la vapeur produite par le Dégivrage Automatique peut se dégager.	5
Flux d'air faible ou nul.	<ul style="list-style-type: none"> • Immédiatement après le début du fonctionnement en mode de chauffage, la vitesse du ventilateur reste provisoirement très basse afin de permettre le réchauffement des pièces intérieures de l'appareil. • En mode HEAT (chauffage), l'unité extérieure s'arrête et le ventilateur de l'unité intérieure fonctionne à très faible vitesse si la température ambiante dépasse la température programmée. 	–
	En mode HEAT (chauffage), l'unité intérieure s'arrête momentanément pendant un maximum de 15 minutes pour effectuer le Dégivrage Automatique pendant que [I] clignote.	5
	En mode DRY (déshumidification), le ventilateur de l'unité intérieure fonctionne à faible vitesse pour ajuster l'humidité ambiante et peut s'arrêter de temps en temps.	–
	Lorsque la vitesse du ventilateur est réglée sur QUIET (silencieux), le ventilateur tourne à très faible vitesse et le flux d'air est réduit.	–
	Lorsqu'une opération de contrôle est effectuée en mode AUTO, le ventilateur tourne à très faible vitesse.	–
Émission d'eau par l'unité extérieure.	En mode de chauffage, l'unité extérieure peut émettre de l'eau générée par le Dégivrage Automatique.	–

Lorsque le signe du filtre est défini, le voyant LED peut clignoter. Dans ce cas, reportez-vous à la section « Réinitialisation de l'indicateur du filtre (réglage spécial) ».

Avant d'appeler un technicien ou de demander une intervention, recherchez l'origine du problème en effectuant les contrôles suivants :

Symptôme	Diagnostic	Voir page
Pas de fonctionnement.	<input type="checkbox"/> Le disjoncteur a-t-il été coupé ? <input type="checkbox"/> Y a-t-il eu une panne de courant ? <input type="checkbox"/> Un fusible a-t-il fondu ou le disjoncteur a-t-il déclenché ?	–
	<input type="checkbox"/> La grille d'admission est-elle bien fermée ?	6
	<input type="checkbox"/> La minuterie est-elle activée ?	4, 5
Faibles performances de refroidissement ou de chauffage.	<input type="checkbox"/> Le filtre à air est-il sale ?	6
	<input type="checkbox"/> La grille d'admission ou l'orifice de sortie de l'unité intérieure sont-ils obstrués ?	–
	<input type="checkbox"/> La température ambiante est-elle correctement réglée ?	4
	<input type="checkbox"/> Une fenêtre ou une porte est-elle restée ouverte ? <input type="checkbox"/> La pièce est-elle directement ou fortement exposée au soleil alors que l'appareil fonctionne en mode de refroidissement ? <input type="checkbox"/> D'autres appareils de chauffage ou des ordinateurs sont-ils utilisés, ou y a-t-il trop de monde dans la pièce alors que l'appareil fonctionne en mode de refroidissement ?	–
	<input type="checkbox"/> La vitesse du ventilateur est-elle réglée sur QUIET (silencieux) ?	4
L'unité fonctionne autrement que selon les paramètres de la télécommande.	<input type="checkbox"/> Les piles de la télécommande sont-elles épuisées ? <input type="checkbox"/> Les piles de la télécommande sont-elles correctement placées ?	2

Arrêtez immédiatement le climatiseur et coupez le disjoncteur dans les cas suivants. Faites ensuite appel à un technicien de service agréé.

- Le problème persiste après que vous avez effectué ces contrôles ou diagnostics.
- [I] et [Φ] clignotent alors que [☺] clignote rapidement.